

Nexus Pulse 105 Red/White Flash Sounder-Beacon

Installation Instructions

Tone	Tone Type	Tone Description /Application	Dip Switch (S1/S2)	3rd Stage Tone	Peak Sound Level (dBA @1m, 24-V DC)	Sounder Current (mA Avg, 24V DC)
1.		970Hz (BS5839-1:2002)	0-0-0-0-0-0	18	105	31
2		800Hz/970Hz @ 2Hz (BS5839-1:2002)	0-0-0-0-0-1	1	105	28
3		800Hz - 970Hz @ 1Hz (BS5839-1:2002)	0-0-0-0-1-0	1	104	25
4		970Hz 1s OFF/1s ON (Apollo Fire Systems Alert Tone, BS5839-1:2002)	0-0-0-0-1-1	1	105	17
5		970Hz, 0.5s/ 630Hz, 0.5s (Apollo Fire Systems Evacuate Tone, BS5839-1:2002)	0-0-0-1-0-0	1	105	27
6		554Hz, 0.1s/ 440Hz, 0.4s (France - AFNOR NF S 32 001)	0-0-0-1-0-1	1	103	20
7		500 - 1200Hz, 3.5s/ 0.5s OFF (Netherlands - NEN 2575:2000 Dutch Slow Whoop)	0-0-0-1-1-0	1	108	19
8		420Hz 0.625s ON/0.625s OFF (Australia AS1670 Alert tone)	0-0-0-1-1-1	1	102	10
9		500 - 1200Hz, 0.5s/ 0.5s OFF x 3/1.5s OFF (Australia AS1670 Evacuation tone)	0-0-1-0-0-0	1	106	13
10		550Hz/440Hz @ 0.5Hz	0-0-1-0-0-1	19	104	21
11		970Hz, 0.5s ON/0.5s OFF x 3/ 1.5s OFF (ISO 8201 Low tone)	0-0-1-0-1-0	1	105	13
12		2850Hz, 0.5s ON/0.5s OFF x 3/1.5s OFF (ISO 8201 High tone)	0-0-1-0-1-1	1	107	16
13		1200Hz - 500Hz @ 1Hz (DIN 33 404)	0-0-1-1-0-0	1	109	22
14		400Hz	0-0-1-1-0-1	18	101	16
15		550Hz, 0.7s/1000Hz, 0.33s	0-0-1-1-1-0	1	105	25
16		1500Hz - 2700Hz @ 3Hz (Vandal Alarm)	0-0-1-1-1-1	1	113	32
17		Simulated Bell	0-1-0-0-0-0	1	107	18
18		2130Hz	0-1-0-0-0-1	1	110	26
19		660Hz	0-1-0-0-1-0	10	102	25
20		660Hz 1.8s ON/1.8s OFF	0-1-0-0-1-1	19	102	14
21		660Hz 0.15s ON/0.15s OFF	0-1-0-1-0-0	19	102	14
22		510Hz, 0.25s/ 610Hz, 0.25s	0-1-0-1-0-1	1	103	24
23		800/1000Hz 0.5s each (1Hz)	0-1-0-1-1-0	1	106	25
24		250Hz - 1200Hz @ 12Hz	0-1-0-1-1-1	1	101	23
25		500Hz - 1200Hz @ 0.33Hz	0-1-1-0-0-0	1	108	21
26		2400Hz - 2900Hz @ 9Hz	0-1-1-0-0-1	1	113	39
27		2400Hz - 2900Hz @ 3Hz	0-1-1-0-1-0	1	111	39
28		800Hz - 970Hz @ 100Hz	0-1-1-0-1-1	1	104	23
29		800Hz - 970Hz @ 9Hz	0-1-1-1-0-0	1	104	27
30		800Hz - 970Hz @ 3Hz	0-1-1-1-0-1	1	105	28
31		800Hz, 0.25s ON/1s OFF	0-1-1-1-1-0	1	103	8
32		500Hz - 1200Hz, 3.75s/0.25s OFF (AS2220)	0-1-1-1-1-1	1	108	20
33		340Hz	1-0-0-0-0-0	1	101	17
34		1000Hz	1-0-0-0-0-1	18	106	25
35		1400Hz - 1600Hz, 1s/1600Hz - 1400Hz, 0.5s (NF 48-265)	1-0-0-0-1-0	1	104	34
36		660Hz 6.5s ON/13s OFF	1-0-0-0-1-1	19	102	9
37		1000Hz/2000Hz, 1s each	1-0-0-1-0-0	1	108	25
38		720Hz, 0.7s ON/0.3s OFF	1-0-0-1-0-1	1	104	16
39		970Hz, 0.25s ON/OFF	1-0-0-1-1-0	1	105	17
40		2800Hz, 1s ON/OFF	1-0-0-1-1-1	1	106	20
41		2800Hz 0.25s ON/OFF	1-0-1-0-0-0	1	106	19
42		2400/2900 @ 2Hz	1-0-1-0-0-1	1	113	38
43		Chime, 554Hz/440Hz Single shot 'ding dong'	1-0-1-0-1-0	1	100	15
44		Chime, 554Hz/440Hz Repeating 'ding dong'	1-0-1-0-1-1	1	102	15
45		Chime, 970Hz/800Hz Single shot 'ding dong'	1-0-1-1-0-0	1	101	36
46		Chime, 970Hz/800Hz Repeating 'ding dong'	1-0-1-1-0-1	1	100	36
47		Hooter, Repeating	1-0-1-1-0-0	1	102	13
48		Gentle alarm - Tone 2, rises slowly to full volume over 30s	1-0-1-1-1-1	1	105	28
49		Time-Out Alarm - As Tone 2, cuts off after 10 mins	1-1-0-0-0-0	1	105	28
50		Time-Out Alarm - As Tone 2, cuts off after 2 mins	1-1-0-0-0-1	1	105	28
51		750Hz 0.33s ON/0.51s OFF	1-1-0-0-1-0	1	103	8
52		750Hz 0.51s ON/0.33s OFF	1-1-0-0-1-1	1	103	15
53		550Hz, 0.33s/1000Hz, 0.7s	1-1-0-1-0-0	1	106	25
54		600Hz - 900Hz/ 0.9s	1-1-0-1-0-1	1	104	31
55		660Hz - 680Hz/ 0.9s	1-1-0-1-1-0	1	101	28
56		670Hz - 725Hz/ 0.9s	1-1-0-1-1-1	1	104	25
57		920Hz - 750Hz/ 0.9s	1-1-1-0-0-0	1	104	30
58		700Hz - 900Hz, 0.3s/0.6s OFF	1-1-1-0-0-1	1	104	11
59		900Hz - 760Hz, 0.6s/0.3s OFF	1-1-1-0-1-0	1	105	19
60		750Hz	1-1-1-0-1-1	18	103	22
61		Power Only - Use with Stage 3 control for manual/intermittent chime triggering	1-1-1-1-0-0	43		
62		Power Only - Use with Stage 3 control for manual/intermittent horn triggering	1-1-1-1-0-1	43		
63		Power Only - Use with Stage 3 control for manual/intermittent horn triggering	1-1-1-1-1-0	47		

EN54-3:2001+A1:2002+A2:2006; EN54-23:2010

Fire Alarm Device - Sounder

Type B: For indoor or outdoor use

Datasheet ATS00009

Base - 18-186369



Head Type	Coverage Volume	CPR Number
ENCA1000	W-3.1-11.3	0832-CPR-F0164
ENDA1000	W-2.4-7.5	0832-CPR-F0165

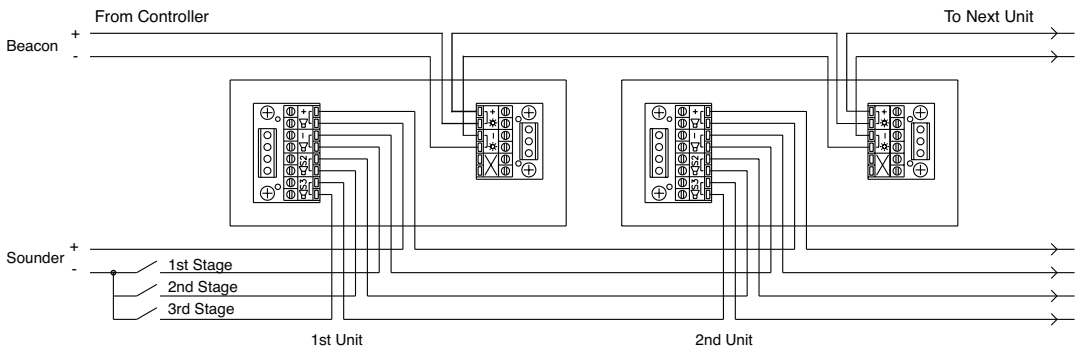

White Flash EN54-23 Coverage: W-3.1-11.3

Red Flash EN54-23 Coverage: W-2.4-7.5

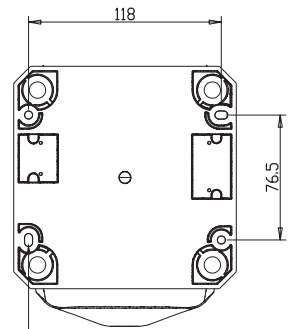
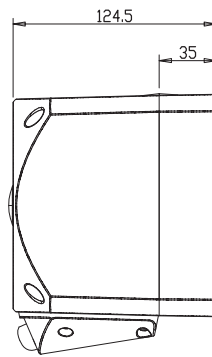
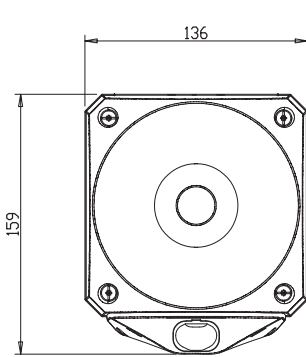
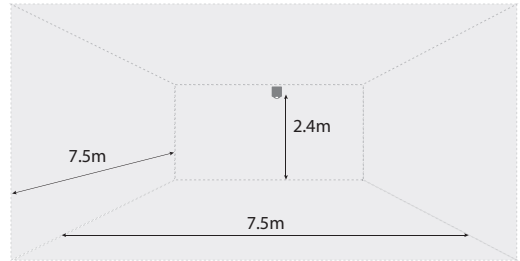
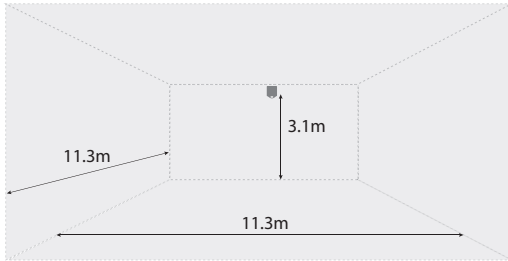

Ø4.5mm FIXING HOLES

Ensure the lens is pointing to the floor.

Installation

- The sounder is installed by first mounting the base unit and making the external wiring connections to the base. The head unit then automatically connects when it is attached to the base.
- The sounder head is separated from the base by unlocking the four ¼-turn fasteners in the corners of the sounder. (Recommended screw-driver: Philips No. 2, min 100mm long).
- Note that the head only fits onto the base one way around. If a beacon is fitted, care should be taken when mounting the base to ensure that the beacon will be positioned in the desired orientation after the sounder is attached.

Wiring

The sounder and beacon have separate wiring terminals. Each terminal is duplicated to enable simple 'daisy-chain' connection of multiple units.

Line	Terminal Marking
Sounder Positive Supply (17 to 60V DC)	+
Sounder Negative Supply (0V)	-
2nd Stage Alarm Control (Connect to 0V to activate)	S2
3rd Stage Alarm Control (Connect to 0V to activate)	S3
Beacon Positive Supply (17 to 60V DC)	+
Beacon Negative Supply (0V)	-

Controls

- Tone Selection:** The first and second stage alarm tones are independently set using 6-waydipswitches S1 and S2 respectively. The required settings are shown in the table overleaf. The third stage alarm tone is pre-set to complement the selected first stage tone as shown in the table.
- Volume Control:** The sound output of the unit can be reduced by up to 20dBa by adjusting the potentiometer. To comply with EN54-3 the potentiometer must be set to maximum (turn clockwise).
- Beacon Flash Controls:** The flash mode of the beacon can be altered using the 2-way dipswitch marked ☼

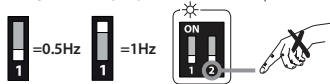

Technical Specification:	
Supply Voltage Range	17-60V DC
Current – Sounder	9-39mA*
Current – LED Beacon	0.5Hz 20mA / 1Hz 40mA
Peak Sound Level	See Datasheet
Coverage	White Flash W-3.1-11.3 (395.83m ³) Red Flash W-2.4-7.5 (135 m ³)
Number of Tones	64
Volume Control	20dBa typical
Remote Tone Switching	Provision for 3 alarm stages (Negative voltage activation)
Operating Temperature	- 25°C to +70°C
Casing	High Impact Polycarbonate/ABS
IP Rating	IP66
Synchronisation	Automatic with Klaxon Nexus and Sonos Sounders

*depends on selected tone and input voltage. See tone table for details. EN54-3 certified on tones 1,2,3,6,7 & 13 & > 17V DC only.

Einbau

- Zum Installieren des Alarmgebers zunächst die Basis montieren und externe Kabel an die Basis anschließen. Sobald der Kopf auf der Basis befestigt ist, wird die Verbindung automatisch hergestellt.
- Um den Kopf von der Basis abzuhängen, die vier Befestigungen in den Ecken des Alarmgebers durch ¼ Drehung entriegeln. (Empfohlener Schraubendreher: Philips Nr. 2, mind. 100mm lang).
- Hinweis: Der Kopf lässt sich nur in einer Richtung auf die Basis setzen. Bei gleichzeitiger Verwendung einer Signalleuchte sollte beim Montieren der Basis darauf geachtet werden, dass die Signalleuchte nach Aufsetzen des Signalgebers korrekt ausgerichtet ist.

Kabelanschlüsse

Alarmgeber und Signalleuchte haben gesonderte Anschlussklemmen. Jede Klemme wird dupliziert, sodass mehrere Geräte problemlos hintereinander angeschlossen werden können.

Leitung	Klemmen-Kennzeichnung
Positive Versorgungsspannung Alarmgeber (17 bis 60V Gleichstrom)	+
Negative Versorgungsspannung Alarmgeber (0V)	-
Alarmregelung 2. Stufe (zum Aktivieren an 0V anschließen)	S2
Alarmregelung 3. Stufe (zum Aktivieren an 0V anschließen)	S3
Positive Versorgungsspannung Signalleuchte (17 bis 60V Gleichstrom)	+
Negative Versorgungsspannung Signalleuchte (0V)	-

Bedienung

- Tonwahl:** Die Alarmtöne der ersten und zweiten Stufe werden mithilfe der 6-Wege-DIP-Schalter S1 bzw. S2 unabhängig eingestellt. Die erforderlichen Einstellungen sind in der Tabelle auf der nächsten Seite angegeben. Der Alarmton der dritten Stufe ist zur Ergänzung des Tons der ersten Stufe voreingestellt (siehe Tabelle).
- Lautstärkeregelung:** Durch Regulierung des Potentiometers kann die Lautstärke des Geräts um bis zu 20dBa reduziert werden. Um die Anforderungen der EU-Norm EN54-3 zu erfüllen, muss das Potentiometer auf Maximum gestellt werden (im Uhrzeigersinn drehen).
Regulierung des Blinkens der Signalleuchte: Der Blinkmodus der Signalleuchte kann mithilfe des mit gekennzeichn ich neten 2-Wege-DIP-Schalters reguliert werden. ☼

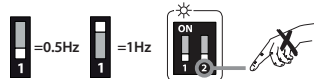

Technische Spezifikation:	
Versorgungsspannung	17-60V Gleichstrom
Stromstärke – Alarmgeber	9-39mA*
Stromstärke – LED Signalleuchte	0.5Hz 20mA / 1Hz 40mA
Tonspitzen	Siehe Datenblatt
Berichterstattung	Weiß blinkend W-3.1-11.3 (395.83m ³) Rot blinkend W-2.4-7.5 (135 m ³)
Anzahl Töne	64
Lautstärkeregelung	20dBa typisch
Ferngesteuerte Tonumschaltung	3 Alarmstufen (Aktivierung durch negativspannung)
Betriebstemperatur	- 25°C bis +70°C
Gehäuse	Stoßfestes Polycarbonat/ABS
IP-Klasse	IP66
Synchronisierung	Automatisch mit Klaxon Nexus und Sonos-Alarmgebern

*Je nach gewähltem Ton und Eingangsspannung.

Ausführliche Informationen siehe Tontabelle.

EN54-3 zertifiziert nur für Töne 1,2,3,6,7 und 13 und > 17V Gleichstrom.

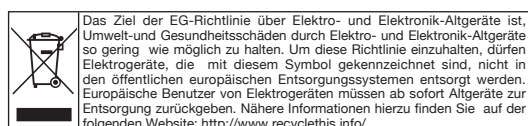
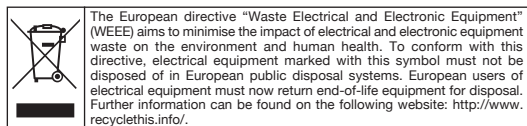

Installation

1. Le socle de la sirène doit être fixé au préalable.
2. Les raccordements s'effectuent directement sur le socle de la sirène.
3. La sirène est ensuite vissée sur le socle via 4 vis ¼ de tour (utiliser uniquement un tournevis de type Philips 2 x 100).

Câblage

La sirène et le flash possèdent des connecteurs séparés. Chaque bornier est doublé facilitant ainsi le raccordement d'autres sirènes.

Alimentation	Bornier
+ Alimentation (signal sonore)	+
- Alimentation (signal sonore)	-
2ème son (si besoin)	S2
3ème son (si besoin)	S3
+ Alimentation (signal lumineux)	+
- Alimentation (signal lumineux)	-

Les deuxième et troisième sons (contrôle à distance) sont activés par les connecteurs S2 et S3.

Contrôle des signaux visuel et sonore

1. **Contrôle des sons** : La sirène est programmée sur le son AFNOR NF S32-001. D'autres sons peuvent être sélectionnés en utilisant les 6 microcontacts S1/S2 de la sirène. Voir le tableau de choix des sons pour plus de détails sur les sons disponibles et la position des microcontacts correspondante.
2. **Contrôle du volume** : Un potentiomètre permet de régler la puissance sonore. Pour être conforme à la norme EN54-3, le potentiomètre doit être réglé au maximum (tourner dans le sens des aiguilles d'une montre).
3. **Contrôle du signal lumineux** : Le mode de fonctionnement du flash peut être modifié en utilisant les 2 microcontacts identifiés par le symbole .

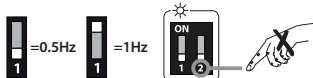

Spécifications techniques:

Tension admissible	17 à 60Vcc
Consommation signal sonore	9-39mA*
Consommation – Feu Clignotant LED	0.5Hz 20mA / 1Hz 40mA
Puissance sonore maximum	Voir la fiche technique
Couverture	Clignotement blanc W-3.1-11.3 (395.83m ³)
	Clignotement rouge W-2.4-7.5 (135 m ³)
Sons	64
Contrôle du volume	Typique 20dBa
Changement de tonalité à distance	Provision pour trois niveaux d'alarme (Tension négative d'activation)
Température de fonctionnement	- 25°C à +70°C
Matière	High Impact Polycarbonate/ABS
Degré d'étanchéité	IP66
Synchronisation	Automatique avec d'autres sirènes Klaxon (SONOS & NEXUS)

* Variable selon les sons et les tensions. Voir tableau des sons pour plus d'informations. Certifié selon la EN54-3 pour les tons 1, 2, 3, 6, 7, 13 et >17V DC.

Installatie

De signaalgever bovenzijde wordt van de basiseenheid gescheiden door de vier draaibevestigingen die zich in de hoeken van de signaalgever bevinden (Aanbevolen schroevendraaier: Philips Nr. 2, min 100mm lang). De signaalgever wordt geïnstalleerd door eerst de basiseenheid te monteren en dan de externe bedradingaansluitingen hierin te monteren. De signaalgever bovenzijde sluit dan automatisch aan wanneer het aan de basiseenheid wordt bevestigd. Let op dat de signaalgever bovenzijde maar op een manier op de basiseenheid kan worden bevestigd. Als op de signaalgever een flits is geïnstalleerd, moet men opletten dat bij het monteren van de basiseenheid de flits in de gewenste positie wordt geplaatst als de signaalgever bovenzijde gemonteerd wordt.

Bedrading

Merk op dat de signaalgever en de flits afzonderlijke voedingsaansluiting hebben en deze zijn dubbel uitgevoerd (zie tabel).

Aansluiting	Klem aanduiding
Signaalgever positieve aansluitspanning (17-60 VDC)	+
Signaalgever negatieve aansluitspanning (0 VDC)	-
2 ^e toon sturing (0 VDC voor activering)	S2
3 ^e toon sturing (0 VDC voor activering)	S3
Flits positieve aansluitspanning (17-60 VDC)	+
Flits negatieve aansluitspanning (0 VDC)	-

Regeling

1. **Toonselectie**: De eerste en tweede fase alarmtonen worden onafhankelijk ingesteld door dipschakelaars S1 en S2. De vereiste instellingen worden in de toonselectie tabel op de 1e pagina weergegeven. De derde fase alarm toon is vast ingesteld op basis van de geselecteerde eerste fase toon, zie toonselectie tabel.
2. **Volumeregeling**: De geluidsuitvoer van de signaalgever kan tot 20dBa verminderd worden door de potentiometer (volume knop) af te stellen. De potentiometer moet op maximum (wijzerzin) gezet worden om conform EN54-3 te werken.
3. **Flits knipperregeling (indien gemonteerd)**: De knippermodus van de flits kan gewijzigd worden door de met gemarkeerde dipschakelaar.

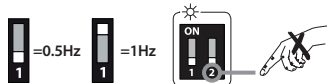

Technische specificaties:

Spanningsbereik	17-60V DC
Stroomsterkte alarm	9-39mA*
Stroomsterkte LED flits	0.5Hz 20mA / 1Hz 40mA
Geluidsniveaupiek	Zie Datasheet
Dekking	Met Flash W-3.1-11.3 (395.83m ³).
	Rode Flash W-2.4-7.5 (135 m ³)
Aantal tonen	64
Volume-instelling	20dBa typische
Extreme toon sturing	Voorbereid voor 3 alarmstadiums (negatieve spanningsactivering)
Gebruikstemperatuur	- 25°C bis +70°C
Behuizing	Slagvast polycarbonaat
IP waard	IP66
Synchronisatie	Automatisch

* Afhankelijk van de geselecteerde toon en ingangsspanning. Zie toontabel hiervoor. EN54-3 gecertificeerd voor de toonselectie 1, 2, 3, 6, 7, 13 bij 17 V DC.

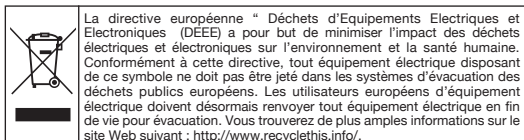

Instalación

1. El receptor acústico se instala después de montar la unidad de base y realizar las conexiones de cableado externo a la misma. A continuación, la unidad de cabeza se conecta automáticamente cuando se acopla a la base.
2. La cabeza del receptor acústico se separa de la base al desbloquear los cuatro cierres giratorios situados en las esquinas del receptor acústico. (Destornillador recomendado: Philips N° 2, min. 100 mm de largo).
3. Tenga en cuenta que la cabeza sólo se ajusta a la base de una forma. Si se ajusta una luz, deberá tener cuidado al montar la base para asegurarse de que la luz se coloque en la orientación deseada tras acoplar el receptor acústico.

Cableado

Tenga en cuenta que el receptor acústico y la luz tienen terminales de potencia independientes, que están marcados como sigue. Conmutación de tono remoto (si es necesario): Vincule externamente los terminales de control como se indica a continuación.

Linea	Terminal
Alimentación positiva del receptor acústico (10-60 V CC)	+
Alimentación negativa del receptor acústico (0 V)	-
Control de alarma de nivel 2 (conectar a 0 V para activación)	S2
Control de alarma de nivel 3 (conectar a 0 V para activación)	S3
Alimentación positiva de la luz (10-60 V CC)	+
Alimentación negativa de la luz (0 V)	-

Controles

1. **Selección de tono:** Los tonos de alarma de nivel 1 y 2 se ajustan de forma independiente mediante conmutadores S1 y S2 de 6 formas, respectivamente. Los ajustes necesarios aparecen en el dorso de la tabla. El tono de alarma de nivel 3 se preajusta para complementar el nivel de tono 1 seleccionado tal como muestra la tabla.
2. **Control de volumen:** La emisión de sonido de la unidad puede reducirse hasta 20 dBA gracias al potenciómetro. Para cumplir con la normativa EN54-3 el potenciómetro debe estar al máximo (girar en sentido de reloj).
3. **Controles de parpadeo de la luz (si está ajustada):** El modo de parpadeo de la luz puede alterarse mediante los conmutadores de 2 formas. ✨

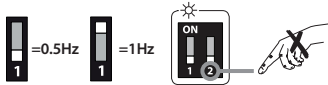

Especificaciones Técnicas:

Voltaje de Alimentación	17-60V DC
Corriente Receptor acústico	9-39mA*
Corriente LED	0.5Hz 20mA / 1Hz 40mA
Nivel máximo de sonido	Ver Hoja Técnica
Cobertura	Flash Blanco W-3.1-11.3 (395.83m ³). Flash Rojo W-2.4-7.5 (135 m ³)
Número de tonos	64
Ajuste del volumen	20dBA típico
Tono remoto que cambia	La provisión para 3 etapas de la alarma (la activación negativa del voltaje)
Temperatura de trabajo	- 25°C à +70°C
Caja	Polycarbonato de gran resistencia al impacto
Régimen IP	IP66
Sincronización	Automática

* depende del tono seleccionado y la tensión de alimentación.

Ver la tabla de tonos para los detalles.

EN54-3 acreditado solamente tons 1,2,3,6,7 & 13 > 17V DC sólo

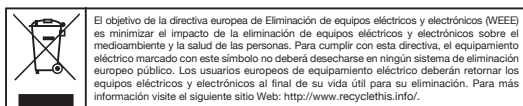

Instalação

1. A instalação do besouro é feita montando primeiro a base e efectuando as ligações da cablagem exterior à base. A cabeça da unidade fica automaticamente ligada quando ela é fixada à base.
2. A cabeça do besouro separa-se da base desapertando os quatro dispositivos de fixação (turn fasteners) dos cantos do besouro. (Chave de fendas recomendada: Chave Philips N° 2, comprimento mínimo 100 mm).
3. Note que existe uma só maneira de encaixar a cabeça na base. Se tiver um farol instalado, é necessário cuidado ao montar a base para se assegurar de que o farol fica posicionado com a orientação desejada depois de fixar o besouro.

Cablagem

Anote que o sounder e farol têm terminais separados de poder, marcado como segue. Tom remoto Troca (Se necessário). Externamente elo controla terminais como mostrado embaixo.

Linha	Marcação Terminal
Alimentação Positiva do Besouro (CC, 10 V a 60 VC)	+
Alimentação Negativa do Besouro (0 V)	-
Controlo de Alarme, 2ª Fase (Ligar a 0 V para activar)	S2
Controlo de Alarme, 3ª Fase (Ligar a 0 V para activar)	S3
Alimentação Positiva do Farol (CC, 10 V a 60 V)	+
Alimentação Negativa do Farol (0 V)	-

Controlos

1. **Selección do Tom:** Os tons da primeira e segunda fase do alarme são ajustados indepen dentemente utilizando dipswitches S1 e S2 de 6 vias, respectivamente. Os parâmetros necessários estão indicados na tabela da página seguinte. O tom da terceira fase do alarme é pré-ajustado de modo a complementar o tom seleccionado da primeira fase do alarme, indicado na tabela.
2. **Controlo do Volume:** A saída de som da unidade pode ser reduzida até um valor com menos 20 dBA ajustando-se o potenciómetro. Para obedecer à EN54-3 o potenciómetro deve ser regulado para o máximo (no sentido dos ponteiros do relógio).
3. **Controlos da Intermittência do Farol (se instalado):** O modo de lampejo do farol pode ser alterado usando os 2-bem interruptor marcado. ✨

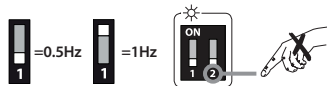

Especificações técnicas:

Gama da tensão de alimentação	17-60V DC
Corrent - Sensor	9-39mA*
Corrent - LED	0.5Hz 20mA / 1Hz 40mA
Nível sonoro de pico	ver as características técnicas
Cobertura	Flash branco W-3.1-11.3 (395.83m ³). Flash vermelho W-2.4-7.5 (135 m ³)
Número de mensagens sonoras	64
Ajuste del volumen	20dBA typique
Tom remoto Troca	A provisão para 3 etapas de alarme (voltage ativação Negativa)
Temperatura de funcionamento	- 25°C à +70°C
Caixa	Polycarbonato de alto impacto
Classe de protecção	IP66
Sincronização	Automático

*depende do tom seleccionado e da tensão de entrada. Para mais informações, consultar a tabela de tons. Certificado apenas nos tons 1,2,3,6,7 e 13 e > 17V DC só.

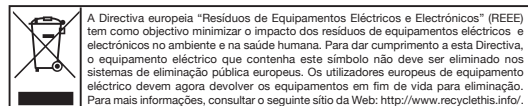

Installazione

- L'apparecchio acustico si installa in primo luogo montando l'unità di base e collegando quindi i cavi esterni alla base. L'unità principale quindi si collega automaticamente quando viene montata sulla base.
- La testa dell'apparecchio acustico si separa dalla base sbloccando le quattro chiusure girevoli sugli angoli dell'apparecchio acustico. (cacciavite consigliato: Philips N° 2, di una lunghezza minima di 100 mm).
- Notare che la testa può essere installata sulla base solo in un senso. Se viene installata una luce, prestare attenzione durante il montaggio della base per assicurarsi che la luce venga posizionata secondo l'orientazione desiderata dopo che è stato montato l'apparecchio acustico.

Cablaggio

Notare che l'apparecchio acustico e la luce sono dotati di terminali di alimentazione separati, indicati come segue. Interruttore tono remoto (se necessario): Collegare esternamente i terminali di controllo come mostrato di seguito.

Linea	Contrassegno sui terminali
Alimentazione positiva dell'apparecchio acustico (da 10 a 60 V CC)	+
Alimentazione negativa dell'apparecchio acustico (0 V)	-
Controllo di allarme di 2° stadio (collegare a 0 V per attivazione)	S2
Controllo di allarme di 3° stadio (collegare a 0 V per attivazione)	S3
Alimentazione positiva della luce (da 10 a 60 V CC)	+
Alimentazione negativa della luce (0 V)	-

Regeling

- Selezione toni:** I toni di allarme del primo e secondo stadio vengono impostati in modo indipendente utilizzando rispettivamente i commutatori a 6 modi S1 e S2. Le impostazioni necessarie sono mostrate nella tabella sul retro. Il tono di allarme del terzo stadio si preimpostata in modo da complementare il tono del primo stadio selezionato come mostrato nella tabella.
- Controllo del volume:** L'emissione del suono da parte dell'unità si può ridurre fino a 20 dBA regolando il potenziometro. Per rispettare la EN54-3 il potenziometro deve essere settato sul livello massimo (girare in senso orario).
- Controlli del lampeggio della luce (se installata):** La modalità del lampeggio della luce si può alterare utilizzando i com mutatori a 2 modi dipswitch ha contrassegnato. ✱

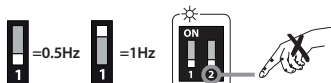

Instalacja

- Instalacja sygnalizatora należy zacząć od montażu podstawy w odpowiednim miejscu i podłączenia jej do instalacji zewnętrznej. Po osadzeniu głowicy sygnalizatora w podstawie następuje automatyczne podłączenie głowicy do instalacji.
- Aby odłączyć głowicę sygnalizatora od podstawy należy odkręcić cztery łączniki znajdujące się w narożnikach sygnalizatora. (Zaleca się użycie śrubokręta marki Philips nr 2, długość min 100mm).
- Uwaga: głowicę można zamocować na podstawie tylko w określonym położeniu. Przy zamontowanej lampie sygnalizacyjnej należy pamiętać, że po zamocowaniu sygnalizatora na podstawie lampa musi być prawidłowo ustawiona.

Okablowanie

Zaznaczając co (żeby; który) echosonda i sygnalizator ma oddzielną możliwość (siła) stacji końcowych, oznaczany następująco. Odległy Ton (stroj; nadawca; odcień; odcień) Przelączający (przelączanie) (Jeżeli wymagał (dotawać wymaganie; wymagany)): Na pozór łączą kontrolowane stacje końcowe jak wskazano poniżej.

Linia	Listwa zaciskowa
Zasilanie dodatnie sygnalizatora (10 - 60V DC)	+
Zasilanie ujemne sygnalizatora (0V)	-
Alarm drugiego stopnia (aktywacja; podłączyć do zasilania 0V)	S2
Alarm trzeciego stopnia (aktywacja; podłączyć do zasilania 0V)	S3
Zasilanie dodatnie lampy sygnalizacyjnej (10 - 60V DC)	+
Zasilanie ujemne lampy sygnalizacyjnej (0V)	-

Regulacja ustawień

- Wybór dźwięku alarmu:** Dźwięk alarmu drugiego i trzeciego stopnia ustawia się niezależnie za pomocą przełączników DIP 6 (S1 i S2). Wymagane ustawienia przed stawiono w tabeli na następnjej stronie. Jak pokazano w tabeli, dźwięk alarmu trzeciego stopnia jest dostosowany do dźwięku alarmu pierwszego stopnia i go uzupełnia.
- Regulacja głośności:** Głośność alarmu można zredukować do 20dB za pomocą potencjometru. Kompatybilny z EN54-3 potencjometr należy ustawić na maksimum (obrócić w prawo).
- Regulacja błysku w lampie sygnalizacyjnej (jeśli ją zainstalowano):** Ustawienia błysku lampy sygnalizacyjnej można zmieniać za pomocą przełącznika DIP 2. ✱

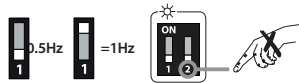

Specifiche tecniche:	
Gamma tensione di alimentazione	17-60V DC
Corrente Apparecchio acustico	9-39mA*
Della luce - LED	0.5Hz 20mA / 1Hz 40mA
Livello di picco del suono	Vedi Scheda
Copertura	Lampeggiante bianco W-3.1-11.3 (395.83m³)
	Lampeggiante rosso W-2.4-7.5 (135 m³)
Numero di toni	64
Regolazione Volume	20dBA tipico
Commutare di Tono remoto	Misura per 3 fasi dell'allarme (Attivazione negativa di tensione)
Temperatura di esercizio	- 25°C bis +70°C
Alloggiamento	Policarbonato ad alto impatto
Classe di IP	IP66
Sincronizzazione	Automatica

*dipende dal tono selezionato e dalla tensione di ingresso. Per informazioni dettagliate, consultare la tabella dei toni. Certificazione solo sui toni 1,2,3,6,7 e 13 e > 17V DC soltanto.

La Direttiva europea nota come "Waste Electrical and Electronic Equipment" (WEEE), è volta a ridurre al minimo l'impatto sull'ambiente e sulla salute umana provocato dallosmaltimento di apparecchiature elettriche ed elettroniche. Al fine di garantire conformità a tale direttiva, è vietato smaltire le apparecchiature elettriche contrassegnate da rifiuti siti in territorio europeo. Gli utilizzatori europei sono tenuti a restituire le apparecchiature elettriche ed elettroniche al termine del loro ciclo di vitaper consentire il corretto smaltimento. Per ulteriori informazioni, visitare il seguente indirizzo: <http://www.recyclthis.info/>.

Dane techniczne:	
Zakres napięcia zasilania	17-60V DC
Prąd Głośnik	9-39mA*
Prąd LED Sygnalizator	0.5Hz 20mA / 1Hz 40mA
Szczytowe natężenie dźwięku	patrz arkusz
Pokrycie	Białe światło W-3.1-11.3 (395.83m³) Czerwone światło W-2.4-7.5 (135 m³)
Ilość tonów	64
Pojemność kontrola	20dBA typisch
Odległy Stroji (nadawca; odcień)	Warunek pod kątem 3 alarmować rusztowania (przełączający napięcie aktywacja)
Temperatura pracy	- 25°C bis +70°C
Obudowa	wytrzymałego poliwęgla
Oznaczenie IP	IP66
Synchronizacja	Automatyczna

*zależy od wybranego tonu i napięcia wejściowego. W celu uzyskania szczegółowych informacji należy zapoznać się z informacjami podanymi w tabeli tonów. Gwarantowane wyłącznie w przypadku tonów 1, 2, 3, 6, 7 i 13 i > 17V DC tylko.

Dyrektywa europejska „W sprawie zużytego sprzętu elektrycznego i elektronicznego” (WEEE) ma na celu zmniejszenie wpływu odpadów sprzętu elektrycznego i elektronicznego na środowisko i zdrowie człowieka. Aby spełnić wymagania dyrektywy, sprzęt elektryczny oznaczony tym symbolem nie może być usuwany razem z odpadami komunalnymi. Obecnie użytkownicy sprzętu elektrycznego na terenie Europy po zakończeniu użytkowania sprzętu muszą zwracać go w celu jego utylizacji. Szczegółowe informacje podano w witrynie internetowej: <http://www.recyclthis.info/>.







SE: Installationsmanual

Installation

1. Sirenen installeres som først monterer basenheden og sedan gøre den externa trådledningen til basen. Huvudenheten ansluts sedan automatiskt när den monteras på basen.
2. Sirenhuvudet skiljs från basen genom att lossa fästdonens fyrväxslåsning (de fyra vridlåsen) i larmets hörn. (Rekommenderad skruvmejsel: Philips nr. 2, minst 100 mm lång).
3. Observera att huvudet bara kan monteras på basen på ett sätt. Om ett visuellt larm monterar ska försiktighet iakttagas när basen monterar så att det visuella larmet sitter rätt när sirenen monterar.

Koppling

Märka så pass den ljudat och fyr har skild från förmåga terminalen, märkt som följande. Avlägsen Ton Kopplande (om krevad): Yttre länk kontroll terminalen så vist nedan.

Ledning	Kabelfäste
Siren, positiv strömtillförsel (10 till 60 V DC)	 +
Siren, negativ strömtillförsel (0 V)	 -
Larmkontroll, nivå 2 (Anslut till 0 V för aktivering)	 S2
Larmkontroll, nivå 3 (Anslut till 0 V för aktivering)	 S3
Visuellt larm, positiv strömtillförsel (10 till 60 V DC)	 +
Visuellt larm, negativ strömtillförsel (0 V)	 -

Kontroller

1. **Tonal:** Larmtonerna för nivå 1 och 2 ställs in oberoende med hjälp av 6-vägs DIP-brytare, S1 och S2 respektive. Korrekt inställning visas i tabellen på baksidan. Larmtonen för nivå 3 förinställs för att komplettera den valda tonen för nivå 1, enligt tabellen.°
2. **Volymkontroll:** Enhetens ljudnivå kan sänkas med upp till 20 dBA genom att justera potentiometern. För att följa EV54-3 så skall potentiometern vridas till max, (vrid medurs).
3. **Kontroller för det visuella larmets ljusblixtar (om monterade):** Ljusblixtarna från det visuella larmet kan ändras med hjälp av 2-vägs DIP-brytare. ✖

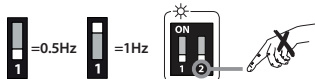

Teknisk specifikation:

Spänningsområde	17-60V DC
Stöm Aktuell	9-39mA*
Stöm Blinklys-LED	0.5Hz 20mA / 1Hz 40mA
Toppljudnivå	Se Datablad
Täckning	Vit blyxt W-3.1-11.3 (395.83m³) Röd blyxt W-2.4-7.5 (135 m³)
Antal toner	64
Ajuste del volumen	20dB(A) (typ)
Avlägsen Ton Kopplande	Tillhandahållande för 3 larmsignal scenen (negativ spänning aktivering)
Arbetstemperatur	- 25°C a +70°C
Hus	Hus av extra slagåligt polykarbonat
IP-värde	IP66
Synkronisering	Automatisk

* beroende på vald ton och inspänning. Se tonbatterna för uppgifter. Enbart kalibrerad för toner 1,2,3,6,7 & 13 > 17V DC bara.



DK: Installationsanvisninge

Installation

1. Lydalarmen installeres ved først at montere bunden samt trække de udvendige ledninger til bunden. Hovedet tilsluttes derefter automatisk, når det fastgøres til bunden.
2. Hovedet på lydalarmen skilles fra bunden ved at løsne de fire låseskruer i hvert hjørne af lydalarmen. (Anbefalet skruetrækker: Stjerneskruetrækker nr. 2, min. 100 mm lang).
3. Bemærk, at hovedet kun kan sættes på bunden én vej rundt. Hvis der er monteret en lyskegle, skal der udvises forsigtighed ved montering af bunden for at sikre, at lyskeglen anbringes i den ønskede retning, efter lydalarmen er monteret.

Trådføring

Den lod og bavn nyde selvstændig wiring terminal. Hver terminal er kopieret hen til muliggøre simpel daisy - lænke slægtskab i mangfoldig enheder.

Ledning	Klemme
Positiv forsyning til lydalarm (10 til 60 V jævnstrøm)	 +
Negativ forsyning til lydalarm (0 V)	 -
Alarmkontrol, 2. trin (Slut til 0 V for at aktivere)	 S2
Alarmkontrol, 3. trin (Slut til 0 V for at aktivere)	 S3
Positiv forsyning til lyskegle (10 til 60 V jævnstrøm)	 +
Negativ forsyning til lyskegle (0 V)	 -

Regulering

1. **Tonevalg:** Alarmtonen for første og andet trin indstilles uafhængigt ved hjælp af 6-vejs DIP-kontakter - henholdsvis S1 og S2. Den krævede indstilling vises i tabellen på næste side. Alarmtonen for tredje trin er forudindstillet til at supplere den tone, der vælges til første trin, som vist i tabellen.
2. **Lydstyrkeregulering:** Enhedens lydssignal kan mindskes med op til 20 dBA ved at justere potentiometeret. For at opfylde EN54-3 skal potentiometeret være indstillet til maksimum (drej med uret).
3. **Regulering af blink på lyskegle (hvor monteret):** Den opblussen måde i den bavn kan forandret benytter den 2- måde dipswitch mærket. ✖

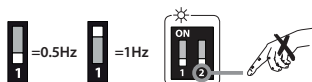

Teknisk specifikation:

Strømforsyningens spændingsområde	17-60V DC
Strøm Aktuell lyd alarm	9-39mA*
Strøm Blinklys -LED	0.5Hz 20mA / 1Hz 40mA
Maksimalt lydniveau	se Blad
Dækning	Hvid Flash W-3.1-11.3 (395.83m³) Rød Flash W-2.4-7.5 (135 m³)
Antal toner	64
Tyrkekontrol	20dB(A) typisk
Sen Klang Skifter	Bestemmelse nemlig 3 skræk scener (negativ spænding aktivisering)
Driftstemperatur	- 25°C a +70°C
Hus	Slagfast hus af polykarbonat
IP kapacitet	IP66
Synkronisering	Automatisk

*afhænger af den valgte tone og indgangsspænding. Se tone tabellen for nærmere oplysninger.

Kun certificerede toner 1,2,3,6,7 & 13 > 17V DC kun.

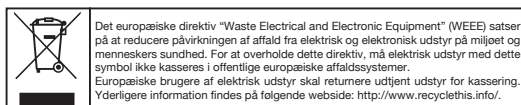
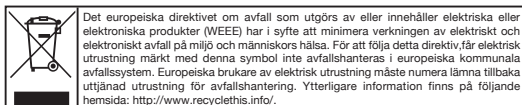

klaxon[®]

Texecom Ltd (Incorporating Klaxon Signals)
St Crispin Way, Haslingden, BB4 4PW, UK
Tel: +44 (0)1706 233879

(JULY 2015) INS593-2
Copyright © Texecom Ltd
email: sales@klaxonsignals.com www.klaxonsignals.com