

راهنمای نصب و راه اندازی
مرکز کنترل اعلام حریق کانوشنال هوشمند

MC5

Fire Alarm Control Panel User Manual

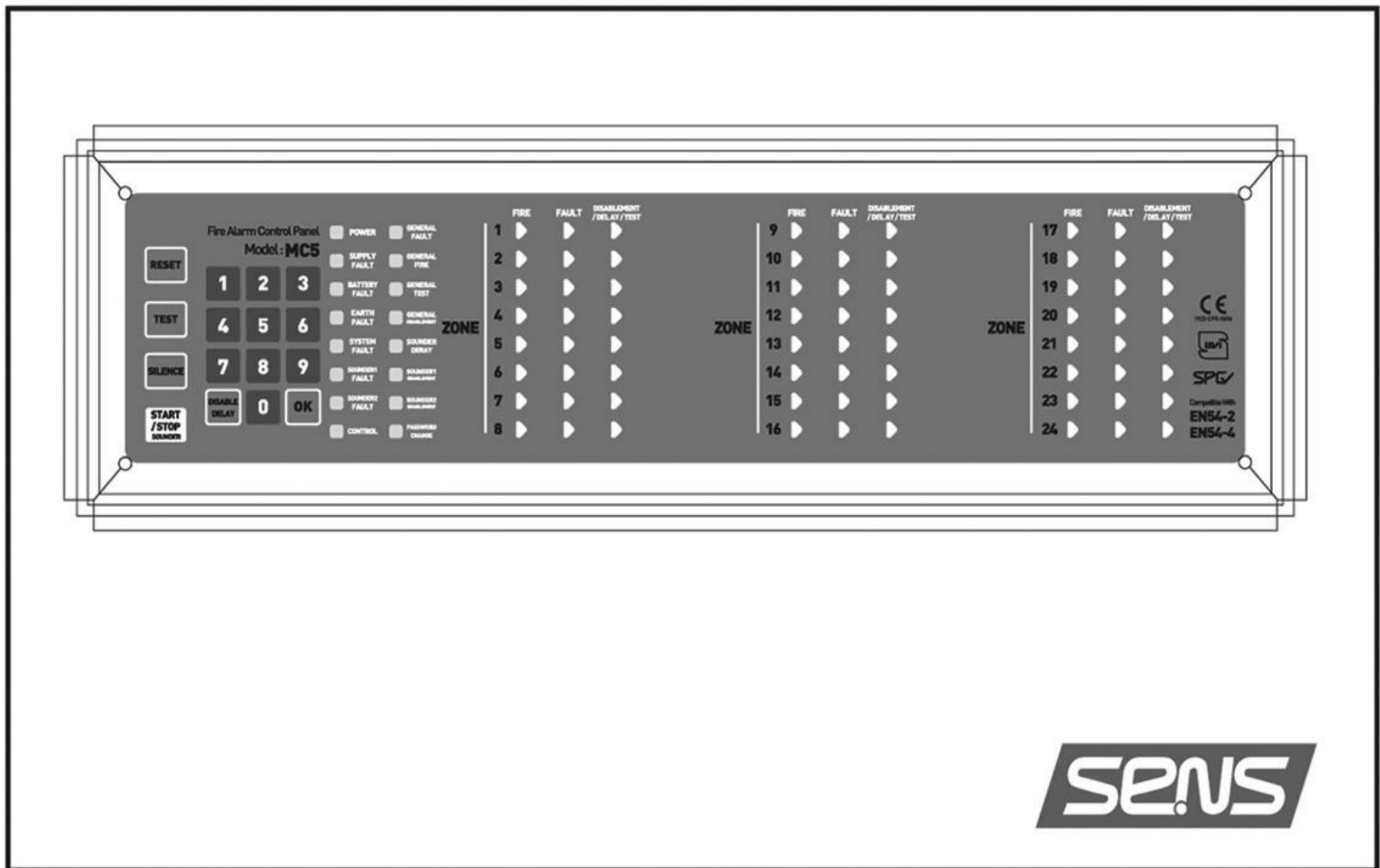

SENS
CONVENTIONAL
&
ADDRESSABLE
FIRE ALARM SYSTEMS

فهرست مطالب

۲	• هشدار / مشخصات فنی دستگاه.....
۳	• معرفی پنل مرکز کنترل اعلان حریق.....
۴	• دکمه های فشاری جهت کنترل دستگاه.....
۴-۵	• نشانگر وضعیت سیستم.....
۶	• کلیدهای ورود رمز و تنظیمات.....
۷	• فعال و غیر فعال سازی زونها و کانال آژیرها.....
۸	• تست زون ها.....
۸	• تأخیر فعال شدن آژیرها.....
۹	• تغییر رمز.....
۹	• نشانگر وضعیت زون.....
۱۰	• بردهای داخلی مرکز اعلام حریق MC5.....
۱۱-۱۲	• مادر برد و برد زون.....
۱۲	• محل نصب مرکز کنترل اعلان حریق.....
۱۲	• ارتباط اجزای سیستم اعلام حریق با مرکز کنترل اعلان حریق.....
۱۳	• سیم بندی باتری.....
۱۳	• نکات نصب.....
۱۳	• آزمایش دستگاه.....
۱۴	• آزمایش و کنترل منبع تغذیه.....
۱۴	• آزمایش مدارهای کنترل زون.....
۱۵	• آزمایش مدار کنترل خط آژیر.....
۱۵	• عیب یابی.....
۱۵	• نگهداری و بازدید.....

هشدار

- قبل از نصب و استفاده این راهنما را به دقت مطالعه نمائید.
- عملکرد دستگاه پس از نصب در محل باید مورد آزمایش قرار گیرد
- جانمایی کلیه تجهیزات اعلان حریق باید توسط افراد متخصص و آشنا به استانداردهای معتبر سیستم های اعلان حریق صورت گیرد
- جهت کارکرد صحیح مرکز کنترل اعلان حریق و قطعات مربوط به آن، اجرای پروسه نگهداری و سرویس های دوره ای ۶ ماهه الزامی است و در صورت عدم اجرای این پروسه توسط افراد صلاحیت دار، شرکت تولید کننده هیچگونه مسئولیتی نخواهد داشت
- سیستم اعلان حریق صرفاً جهت هشدار و اعلان بروز علائم آتش سوزی و یا نشت گاز می باشد
- جهت کسب اطلاعات کامل جانمایی و نصب سیستم های اعلان حریق به استانداردهای BS5839 و یا NFPA 72 مراجعه نمائید.

مشخصات فنی دستگاه

Model	MC5	MC5	مدل
System	Conventional	کانونشنال	سیستم
Compatible with	ISIRI 3707 & EN 54-2,4	ISIRI 3707 & EN 54-2,4	سازگار با
Battery	2x12V - 4.5Ah	2 عدد باتری 12 ولت 4.5 آمپر ساعت	باتری
Sounder	2 channel 500 mA per channel	دوکانال هر کدام حداکثر ۵۰۰ میلی آمپر	آژیر
Max. detector per zone	15	۱۵ عدد	حداکثر دتکتور در هرزون
Fire Relay Max.Current	7A	۷ آمپر	خروجی رله فایر
Fault Relay Max.Current	7A	۷ آمپر	خروجی رله فالت
Aux. 24v Max.Current	0.8A	۰/۸ آمپر	خروجی ۲۴ کمکی

معرفی پنل مرکز کنترل اعلام حریق MC5

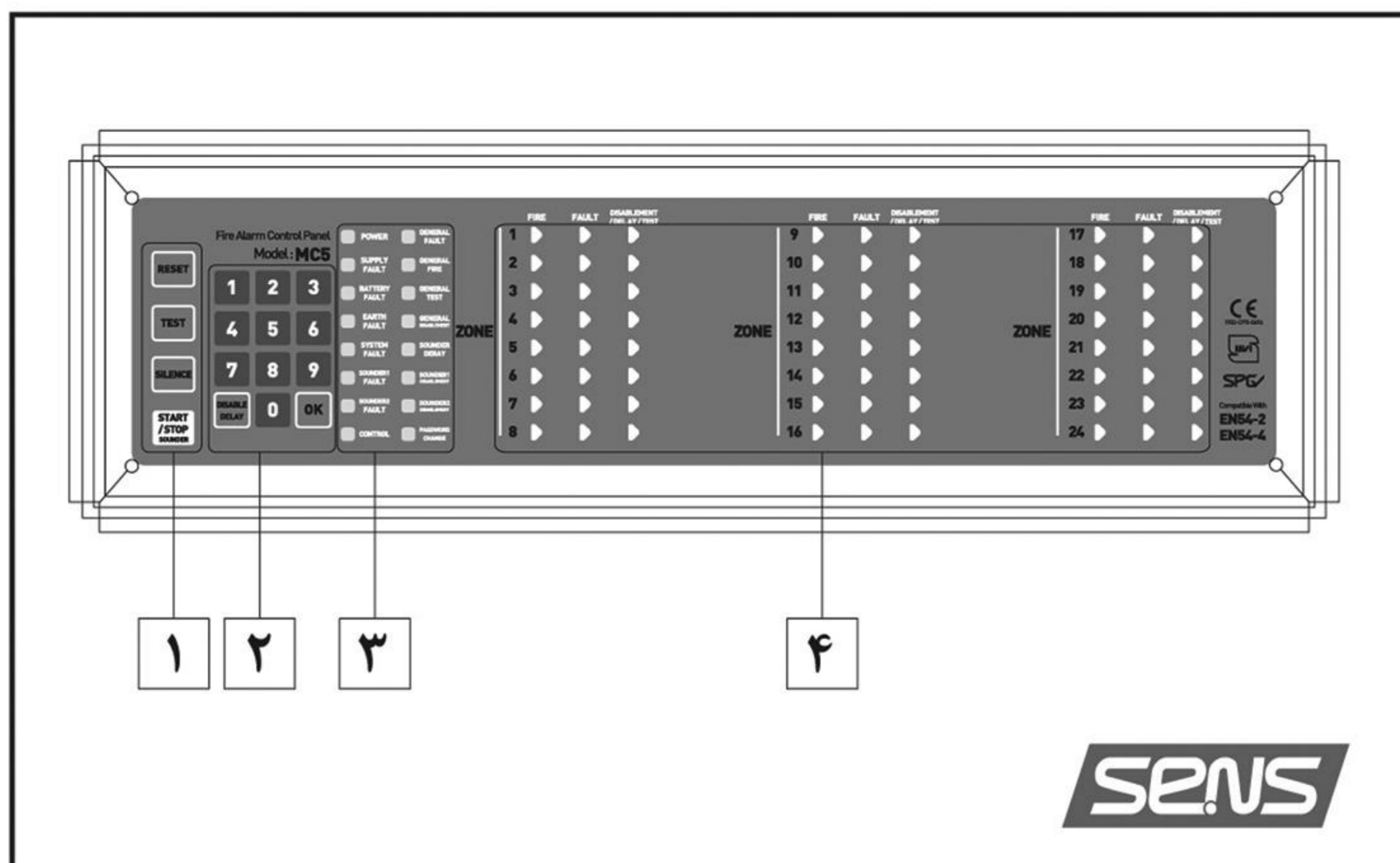

• در شکل بالا بخش های مختلف پنل دستگاه به تفکیک مشخص شده است. شرح مختصری از هر بخش در جدول زیر آورده شده است.

جدول ۱: شرح عملکرد بخش های مختلف پنل مرکز کنترل اعلام حریق

شماره	نام بخش	توضیحات
۱	کلیدهای کنترلی	در این قسمت چهار دکمه فشاری جهت کنترل دستگاه وجود دارد و این دکمه ها زمانی عمل می کنند که دستگاه در سطوح دسترسی ۲ یا ۳ قرار گیرد.
۲	کلیدهای ورود رمز تنظیمات	این کلیدها جهت وارد کردن رمز سطوح دسترسی و اعمال تنظیمات به دستگاه در نظر گرفته شده اند.
۳	نشانگر وضعیت سیستم	این قسمت شامل نشانگرهایی از قبیل تغذیه دستگاه، ورودی برق اصلی، باتری و آژیرها و امکانات دیگر می باشد.
۴	نشانگر وضعیت زون ها	این قسمت شامل نشانگرهایی از قبیل فایر، خطا و غیرفعالسازی زونها می باشد.

SENS
CONVENTIONAL

۳

&
ADDRESSABLE
FIRE ALARM SYSTEMS

کلید های کنترلی جهت کنترل دستگاه

نام کلید کنترلی	توضیحات
Reset	با فشار دادن این کلید در سطح دسترسی ۲ و ۳ زونها راه اندازی مجدد می شوند.
Test	- با فشار دادن این کلید در سطح ۱، کلیه نشانگرها و بازر به مدت ۴ ثانیه روشن و سپس خاموش می شوند. - فشار دادن کلید تست در سطح ۲، پنل را به حالت تست مهندسی می برد.
Silence	با فشار دادن این کلید در سطح دسترسی ۲ و ۳ صدای بازر دستگاه قطع میگردد.
Start/Stop Sounder	- از این کلید برای اعلان یا رفع آژیر در سطح دسترسی ۲ و ۳ استفاده می شود. - این کلید در سطح ۱ تاخیر در نظر گرفته شده برای آژیرها را لغو می کند.

نشانگر وضعیت سیستم

Power.....نشانگر تغذیه دستگاه
Supply fault.....نشانگر خطای برق اصلی
Battery fault.....نشانگر خطای باتری
Earth fault.....نشانگر خطای سیستم
اتصال زمین
System fault.....نشانگر خطای سیستمی
Sounder1 fault..نشانگر خطای کانال ۱ آژیر
Sounder2 fault..نشانگر خطای کانال ۲ آژیر
Control.....نشانگر سطح دسترسی

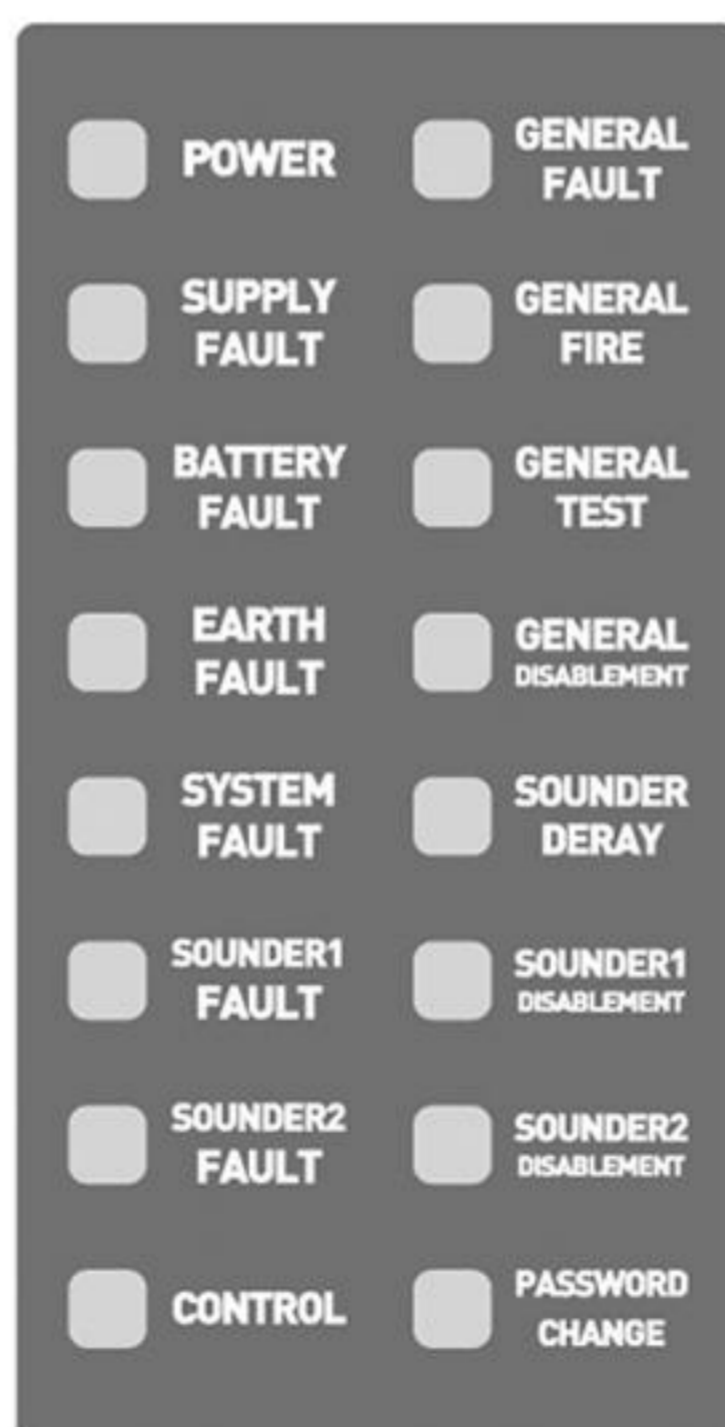

نشانگر خطای عمومی.....general fault
نشانگر حالت فایر عمومی.....general fire
نشانگر مدت تست.....general test
نشانگر مدت غیرفعالسازی.....general disablement
نشانگر تاخیر آژیرها.....Sounder delay
نشانگر غیرفعال سازی کانال ۱ آژیر.....
Sounder1 disablement
نشانگر غیرفعال سازی کانال ۲ آژیر.....
Sounder2 disablement
نشانگر مدت تغییر رمز.....Password change

نشانگر تغذیه دستگاه: در صورت برقراری تغذیه دستگاه این نشانگر سبز رنگ بصورت ثابت روشن می گردد.

نشانگر خطای برق اصلی: در صورت نبود برق بصورت چشمک زن و در صورت خرابی بصورت دائم، روشن می گردد.

نشانگر خطای باتری: در صورت نبود باتری یا قطع فیوز به صورت چشمک زن و در صورت خالی بودن بصورت دائم روشن در می آید.

نشانگر خطای اتصال زمین: در صورت اتصال کوتاه سیم زونها یا آژیرها و نشتی جریان بصورت چشمک زن روشن می گردد.

نشانگر خطای سیستمی: در صورت اشکال در روند اجرای برنامه پردازشگر سیستم و ایراد در مدار بصورت چشمک زن و در صورت سوختن پردازشگر به صورت دائم روشن گردیده و تا ریست دستی دستگاه در این حالت باقی خواهد ماند.

نشانگر خطای کانال ۱ و ۲ آژیر: در صورت اتصال کوتاه کانال آژیر بصورت چشمک زن و در صورت اتصال باز کانال آژیر بصورت دائم روشن می گردد.

نشانگر خطای عمومی: در صورت وجود یک خطای سیستمی بصورت چشمک زن در آمده و تا زمانی که خطا رفع یا دستگاه ریست نگردد باقی خواهد ماند.

نشانگر حالت فایر عمومی: در صورت وجود فایر در مدار زونها بصورت چشمک زن در آمده و تا رفع فایر یا ریست در این حالت باقی خواهد ماند.

نشانگر حالت تست (مهندسی): در صورت ورود به حالت تست مهندسی نشانگر بصورت چشمک زن در آمده و تا خروج از این حالت چشمک خواهد زد.

نشانگر حالت غیرفعالسازی: در صورت ورود به حالت غیرفعالسازی این نشانگر بصورت چشمک زن در آمده و اگر زون یا آژیر انتخاب گردد بصورت دائم روشن شده و در صورت انتخاب نشدن بصورت خاموش در خواهد آمد.

نشانگر تاخیر آژیرها: در صورت ورود به حالت تاخیر این نشانگر بصورت چشمک زن در آمده و اگر زمان تاخیری انتخاب شود بصورت دائم روشن و اگر زمانی انتخاب نشود خاموش می گردد.

نشانگر غیرفعال سازی کانال ۱ و ۲ آژیر: در صورت انتخاب کانال آژیر برای غیرفعال سازی بصورت چشمک زن در آمده و در صورت اعمال غیرفعالسازی بصورت دائم روشن می گردد.

کلیدهای ورود رمز و تنظیمات

از این کلید جهت ورود رمز و تغییر سطح دسترسی استفاده می شود.

سطح دسترسی	نوع اپراتور	توضیحات
۱	عمومی	تست نشانگرهای پنل ، بازر و رفع تاخیر (در صورت فعال سازی حالت تاخیر)
۲	مسئول سیستم	اعلان و رفع آژیر، قطع صدای بازر، ریست پنل، فعال و غیر فعال سازی زونها و کانال آژیر و حالت تست زون
۳	مهندسین و نصابان	اعمال تاخیر آژیر به زونها، اعلان و قطع آژیر، قطع صدای بازر، ریست پنل

سطح دسترسی ۱

بعد از روشن شدن دستگاه حالت عادی سطح دسترسی در حالت ۱ قرار می گیرد و نشانگر Control از مجموعه نشانگرهای سیستمی خاموش می باشد.

سطح دسترسی ۲

برای ورود به سطح دسترسی ۲:

• دکمه OK را فشار می دهید.

• رمز سطح ۲ که بصورت پیش فرض ۲۲۲۲ می باشد را وارد می کنید.

• دکمه OK را دوباره فشار داده ، نشانگر Control از مجموعه نشانگرهای سیستمی بصورت دائم روشن می گردد.

• سطح دسترسی مطابق بند دوم جدول فوق قابل استفاده می باشد.

برای خروج از این سطح سه بار دکمه OK را فشار دهید.

سطح دسترسی ۳

برای ورود به سطح دسترسی ۳:

• دکمه OK را فشار می دهید

• رمز سطح ۳ که بصورت پیش فرض ۳۳۳۳ می باشد را وارد می کنید.

• دکمه OK را دوباره فشار داده و نشانگر Control از مجموعه نشانگرهای سیستمی بصورت چشمک روشن می گردد.

• سطح دسترسی مطابق بند سوم جدول فوق قابل استفاده می باشد.

برای خروج از این سطح سه بار دکمه OK را فشار دهید.

فعال و غیرفعال سازی زونها و کانال آژیرها:

درحالت پیش فرض و بعد از روشن شدن دستگاه کلید زونها و کانال آژیرها فعال می باشند.

(۱) وارد سطح دسترسی ۲ از سطوح دسترسی می شوید.

(۲) دکمه Disable / Delay را فشار می دهید و نشانگر General Disablement از نشانگرهای سیستمی به صورت چشمک زن در خواهد آمد.

(۳) شماره زون مربوطه را از ۱ تا ۲۴ یا شماره کانال آژیر را از ۲۵ تا ۲۶ وارد می کنیم.

(۴) OK را فشار می دهیم و LED مربوط به زون یا کانال آژیر مورد نظر از ستون Disablement Delay / test چشمک خواهد زد. برای اضافه کردن دیگر زونها یا کانال آژیرها بند ۳ و ۴ را تکرار نمایید.

(۵) برای اعمال زون یا کانال آژیر انتخاب شده و خروج از حالت Disable / Delay کلید Disable / Delay را فشار می دهید.

• برای فعال سازی و حذف زون یا کانال آژیر مراحل بالا را تکرار نمایید.

• کانالهای غیرفعال شده با خاموش و روشن شدن دستگاه فعال نخواهد شد فعالسازی بایستی توسط کاربر انجام پذیرد.

تست زون ها (تست مهندسی)

در این حالت با قرار گرفتن زون مورد نظر در حالت تست و تحریک زون و رفتن به حالت فایر آژیرها به صورت ۵ ثانیه روشن و ۵ ثانیه خاموش عمل می کنند و تا زمانی که زون در حالت فایر باشد ادامه می یابد.

(۱) وارد سطح دسترسی ۲ از سطوح دسترسی می شوید.

(۲) کلید test را فشار دهید ، نشانگر General Test از نشانگرهای سیستمی به صورت چشمک زن در خواهد آمد.

(۳) شماره زون مورد نظر را از ۱ تا ۲۴ وارد نمایید.

(۴) کلید OK را فشار دهید، LED مورد نظر از ستون نشانگرهای Disablement / Delay / test به صورت چشمک زن در خواهد آمد.

حال با قرار گرفتن زون انتخاب شده در حالت فایر عملکرد آژیرها مطابق توضیحات بالا ۵ ثانیه روشن و ۵ ثانیه خاموش خواهد بود.

برای خروج از این حالت کلید Test را فشار دهید.

نکته: این مدتست تاثیری در عملکرد دیگر زون های انتخاب نشده ندارد.

تأخیر فعال شدن آژیرها

این حالت به اپراتور راه انداز سیستم امکان می دهد تا تأخیر ۱ الی ۸ دقیقه ای را جهت فعال شدن آژیر هنگام اعلان فایر دستگاه وارد نماید. این امکان برای زون های ۱، ۵، ۹، ۱۳، ۱۷ و ۲۱ قابل انتخاب نمی باشد. برای دسترسی به این حالت اقدامات زیر را انجام دهید:

(۱) وارد سطح دسترسی ۳ از سطوح دسترسی شوید

(۲) کلید DISPLAY / DELAY را فشار دهید، نشانگر SOUNDER DELAY از نشانگرهای سیستمی به حالت چشمک زن در خواهد آمد.

(۳) از طریق صفحه کلید عددی بین ۱ تا ۸ را وارد نمایید.

(۴) کلید OK را فشار دهید، LED مربوط به زمان تاخیر از نشانگرهای ستون / DISABLEMENT / DELAY / TEST به حالت چشمک زن در خواهد آمد.

(۵) برای اعمال تاخیر و خروج از منوی تنظیم تاخیر کلید DISPLAY / DELAY را فشار دهید.

نکته : برای حذف تاخیر مراحل بالا را تکرار کنید.

نکته : در صورت وارد کردن تاخیر مابین ۱ تا ۸ دقیقه و خروج از مد تاخیر نشانگر SOUNDER DELAY بصورت دائم روشن خواهد ماند.

تغییر رمز

ابتدا وارد سطح دسترسی مورد نظر شوید (سطحی که تمایل به تغییر رمز آن را دارید) رمز قدیمی را دوباره وارد کرده و دکمه OK را فشار دهید. در اینصورت نشانگر pass change بصورت چشمک زن درخواهد آمد.

حال رمز جدید را بصورت عدد چهار رقمی وارد نموده و دکمه OK را فشار دهید. در اینصورت نشانگر pass change بصورت دائم روشن خواهد ماند. برای خروج از حالت تغییر رمز، سه بار دکمه OK را فشار دهید.

نشانگر وضعیت زون

نام کلید کنترلی	توضیحات
چراغ زرد چشمک زن	چراغ زرد چشمک زن در ستون fault به معنی اتصال کوتاه در مدار زون می باشد.
چراغ زرد دائم روشن	چراغ زرد دائم روشن در ستون fault به معنی اتصال باز یا قطعی در مدار زون می باشد.
چراغ قرمز چشمک زن	چراغ قرمز چشمک زن در ستون fire به معنی حالت هشدار (فایر) و فعال بودن آژیر می باشد.
چراغ قرمز ثابت	چراغ قرمز دائم روشن در ستون fire به معنی حالت هشدار (فایر) و قطع بودن آژیر می باشد.
ستون / DISABLEMEN / DELAY / TEST	برای نمایش وضعیت زونها درحالتهای تست و غیر فعالسازی و تاخیر آژیرها استفاده می شود و در بخشهای مربوطه توضیح داده شده است

بردهای داخلی مرکز کنترل اعلان حریق MC5

مرکز کنترل اعلان حریق MC5 دارای دو برد داخلی به نام های مادربرد و برد توسعه می باشد.

مادربرد

شمای کلی مادربرد و قسمتهای مختلف آن در شکل زیر نشان داده شده است.

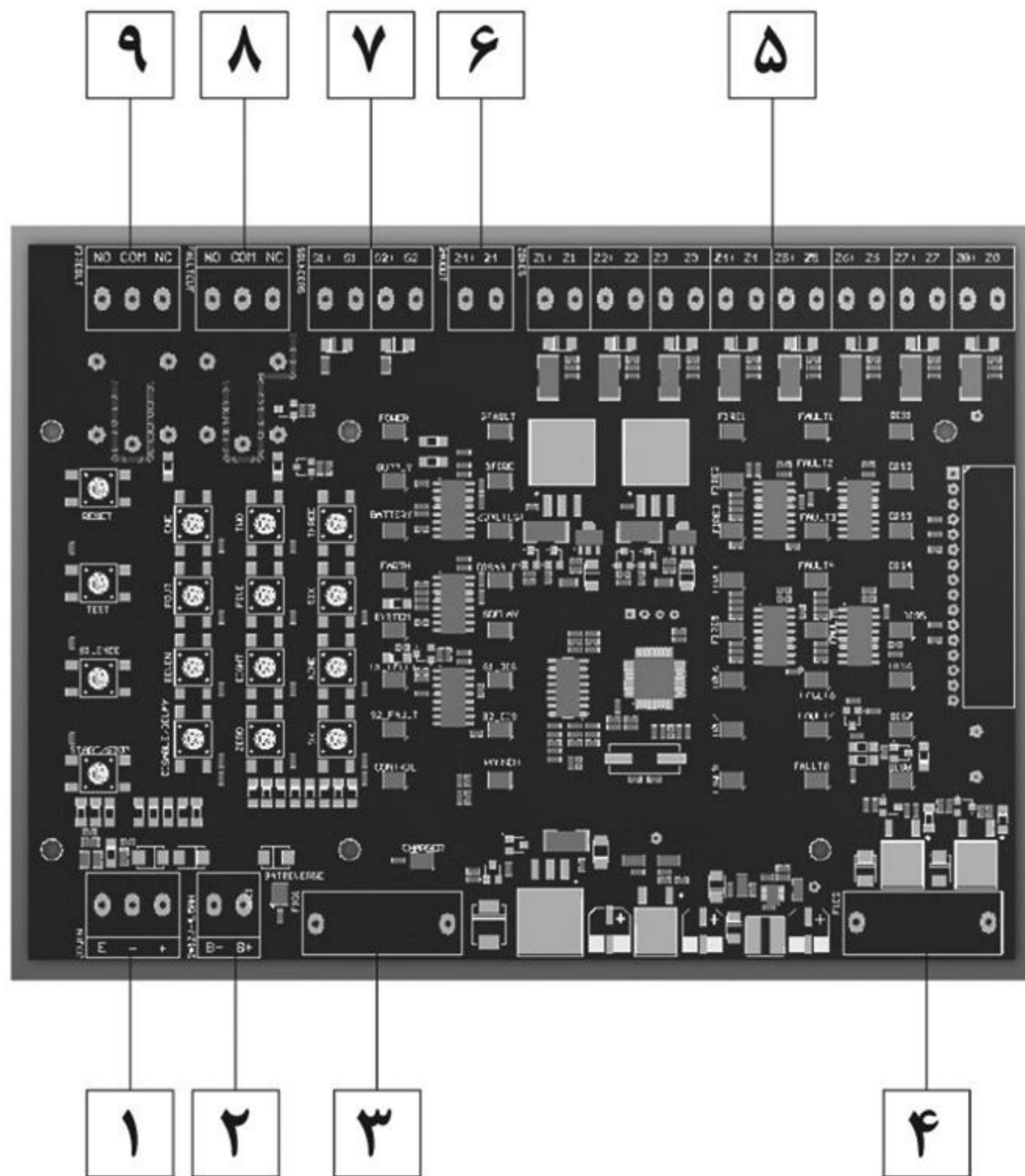

مادربرد

- (۱) ترمینال ورودی برق اصلی (خروجی پاور سوئیچینگ)
- (۲) ترمینال باتری
- (۳) فیوز باتری (3A)
- (۴) فیوز خروجی 24AUX (0.8A)
- (۵) ترمینال زون ها
- (۶) ترمینال 24AUX
- (۷) ترمینال آژیر ها
- (۸) ترمینال رله fault
- (۹) ترمینال رله Fire

برد توسعه:

شمای کلی برد توسعه در شکل زیر نشان داده شده است.
(۲ و ۱) کانکتورهای برد توسعه

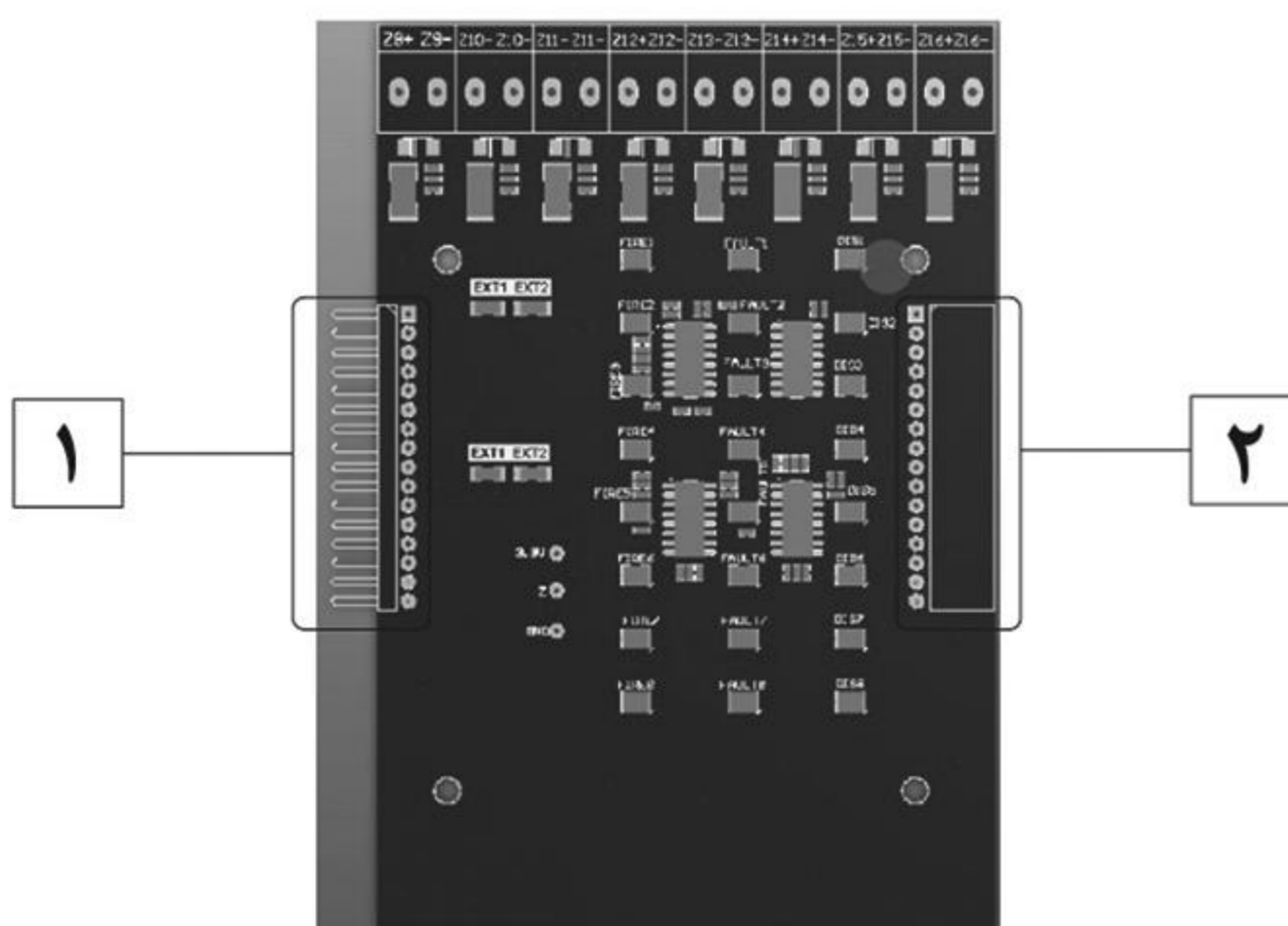

حداکثر تعداد اجزای سیستم اعلام حریق قابل نصب بر مرکز اعلام حریق MC5 به شرح جدول ذیل می باشند

حداکثر تعداد مجاز	نام
۱۵ عدد در هر زون	دکتورها و شستی اعلام حریق
۲۰ عدد در هر دستگاه	دکتور گازی یا گازی حرارتی ۲۴ ولت
۲۰ عدد در هر خروجی آژیر	آژیر معمولی و فلاشر

محل نصب مرکز کنترل اعلام حریق

مرکز کنترل اعلام حریق بایستی مطابق با استانداردهای معتبر طراحی و نصب سیستمهای اعلام حریق مانند NFPA-72 یا BS-5839 توسط افراد متخصص در محل مناسب نصب گردد.

ارتباط اجزای سیستم اعلام حریق با مرکز کنترل اعلام حریق

نوع ارتباط اجزای سیستم اعلام حریق با مرکز کنترل اعلام حریق در شکل زیر نشان داده شده است:

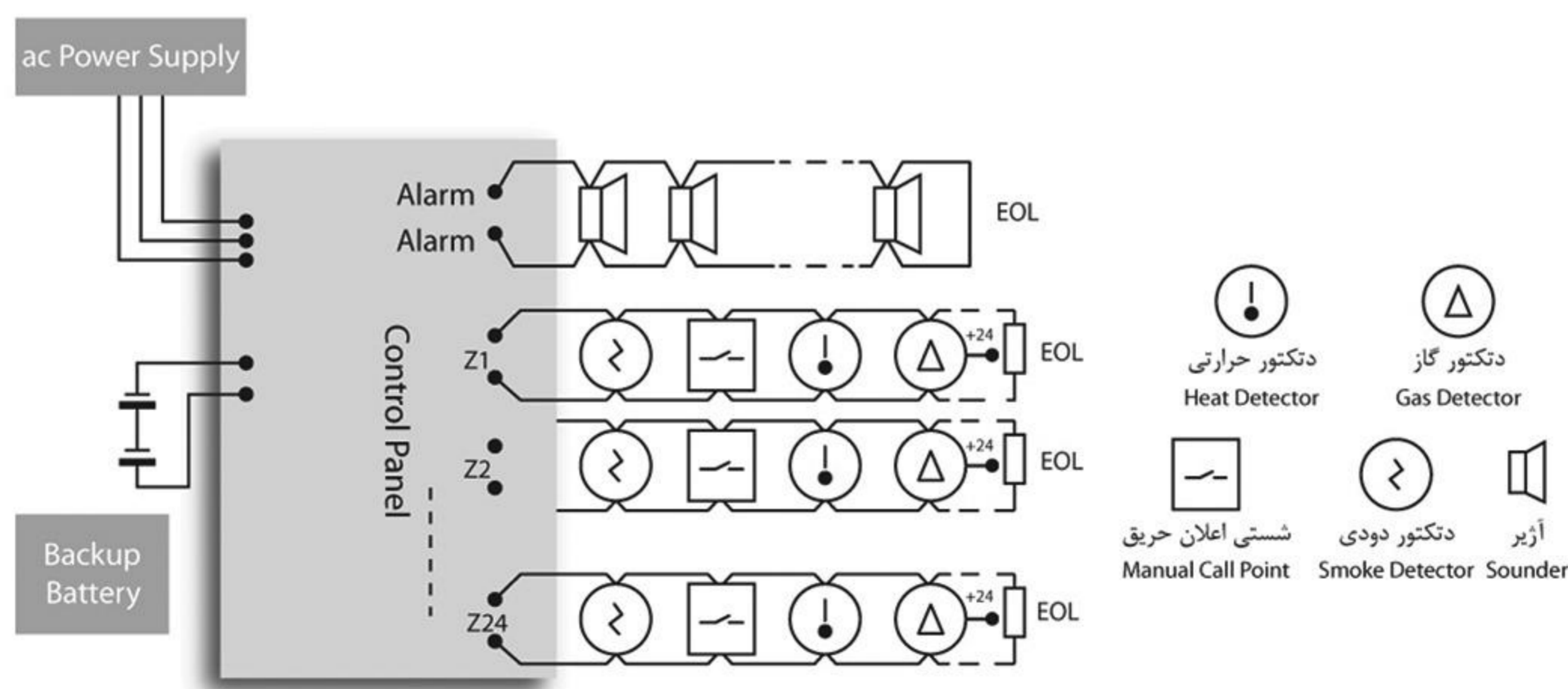

سیم بندی باتری

جهت سیم بندی صحیح مراحل زیر را با دقت اجرا نمائید:

- ۱) اتصال سیم قرمز کوچک از سر قرمز یکی از باتری ها به سر مشکی باتری دیگر
- ۲) سیم قرمز بلند جهت اتصال سر قرمز دیگر باتری به ورودی مثبت باتری روی برد تغذیه
- ۳) سیم مشکی جهت اتصال سر مشکی دیگر باتری به ورودی منفی باتری روی برد تغذیه نمونه ای از سیم بندی صحیح باتری در شکل زیر نشان داده شده است.

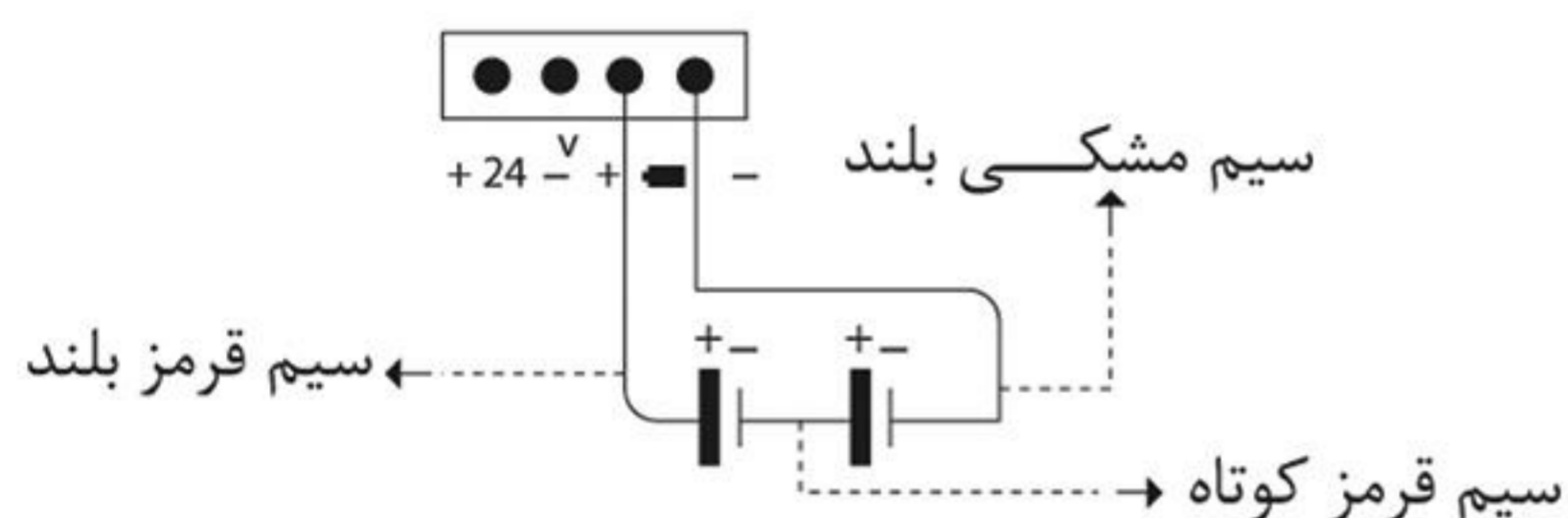

نکات نصب

- برای دستگاههای ۲ الی ۱۲ زون از دو باتری خشک ۱۲ ولتی باحداقل ظرفیت ۴/۵ آمپر ساعت و برای ۱۲ الی ۲۴ زون باحداقل ظرفیت ۷ آمپرساعت به صورت سری استفاده شود.
- چنانچه باتری ها معیوب باشند، چراغ Battery Fault (نشانگر خطای باتری) به صورت ثابت روشن می ماند. در صورت قطعی مدار باتری و یا خرابی فیوز باتری نشانگر خطای باتری به صورت چشمک زن خواهد بود.
- در هنگام نصب و تست اولیه دستگاه، سیستم را با باتری کاملا شارژ، مشابه و هم سطح امتحان کنید.

آزمایش دستگاه

دستگاه مرکزی را قبل از متصل کردن نیز می توان امتحان کرد. ابتدا مطمئن شوید که مقاومتهای انتهایی خط در جای خود در ترمینال قرار دارند. در این حالت هیچ سیمی را بجز سیم های ورودی ۲۲۰ ولت متصل نکنید. دو باطری ۱۲ ولت ۴/۵ آمپر ساعت یا ۷ آمپر ساعت را در قسمت کناری جعبه قرار دهید و آنها را به وسیله سیم رابط بصورت سری متصل کنید. باطری ها را نیز به وسیله سیمهای سیاه و قرمز آنها به برد اصلی دستگاه متصل کنید. سیم قرمز مثبت و سیم سیاه سیم منفی است. دستگاه بعد از روشن شدن، در صورت نبود خطا در حالت عادی کار می کند و چراغ سبز Power به صورت دائم روشن می گردد و سطح دسترسی به سطح ۱ خواهد رفت. با زدن کلید تست، کلید نشانگرها و بازر داخلی ۳ ثانیه روشن و سپس خاموش می شوند.

آزمایش و کنترل منبع تغذیه

زمانی که دستگاه در حالت عملکرد نرمال قرار دارد، برق ۲۲۰ ولت را قطع کنید. بعد از چند ثانیه چراغ Supply fault چشمک خواهد زد. بوق داخلی به صدا در خواهد آمد. سپس دکمه Silence را فشار دهید تا بوق داخلی قطع شود ولی همچنان چراغ Power چشمک خواهد زد. برق ۲۲۰ ولت را دوباره به دستگاه وصل کنید تا دستگاه به حالت عادی خود برگردد. باتری را قطع کنید. چراغ خطای باتری (Battery fault) چشمک زده و بوق داخلی به صدا در می آید. باتری را دوباره وصل کنید، دستگاه به حالت عادی برمیگردد. در نتیجه، فقط چراغ سبز رنگ Power روشن می ماند.

آزمایش مدارهای کنترل زون

ابتدا اطمینان حاصل کنید که مقاومتهای انتهایی خط با کد رنگ آبی، خاکستری، قرمز، طلایی/نقره ای (۶/۸ کیلو اهم) بین هر جفت از ترمینالهای زون وصل شده باشد. مدار زون دارای ۴ حالت بوده که در جدول زیر مشخص شده است.

نام نشانگر	توضیحات
حالت نرمال Normal	در این حالت چراغهای خطا و هشدار رنگ های زرد و قرمز خاموش هستند و بوق داخلی نیز خاموش می باشد.
اشکال مدار باز Open Circuit	سیم بندی در نقطه ای قطع می باشد در اینصورت چراغ زرد مربوط به خطای زون باحالت ثابت روشن شده و بوق داخلی به صدا درخواهد آمد.
اشکال اتصال کوتاه Short Circuit	اتصال کوتاهی در یک نقطه از مدار بوجود آمده است. در این صورت چراغ زرد خطای زون به صورت چشمک زن روشن شده و بوق داخلی به صدا درخواهد آمد.
وضعیت اعلان حریق Fire Alarm	با فعال شدن یکی از تجهیزات متصل به زون، دستگاه به حالت هشدار می رود با بروز این حالت، چراغ قرمز به صورت چشمک زن روشن شده و آژیرهای متصل به دستگاه به صدا در می آیند که با وارد کردن رمز سطح دسترسی می توان وارد تنظیمات شده و صدای بازر و آژیر را قطع کرده و یا دستگاه را ریست کرد.

آزمایش مدار کنترل خط آژیر

ابتدا اطمینان حاصل کنید که مقاومتهای انتهایی خط با کد رنگ آبی، خاکستری، قرمز، طلایی / نقره ای (۶/۸ کیلو اهم) بین هر جفت از ترمینالهای آژیر وصل شده باشد. حالت‌های مدار آژیر به ۳ وضعیت نرمال، مدار باز و اتصال کوتاه دسته بندی می شود که توضیح هر یک در جدول زیر مشخص گردیده است.

نام نشانگر	توضیحات
حالت نرمال Normal	در این حالت چراغ خطای آژیر خاموش بوده و بوق داخلی قطع می باشد.
اشکال مدار باز Open Circuit	سیم بندی در نقطه ای قطع می باشد. در اینصورت چراغ زرد Sounder Fault مربوطه به صورت ثابت روشن بوده و بوق داخلی به صدا خواهد آمد.
اشکال اتصال کوتاه Short Circuit	اتصال کوتاهی در یک نقطه از مدار بوجود آمده است. در این صورت چراغ زرد Sounder Fault به صورت چشمک زن روشن شده و بوق داخلی به صدا درخواهد آمد.

توجه:

(۱) در صورتی که یکی از زون ها در حالت هشدار باشد و آژیرهای اعلان حریق به صورت دستی قطع شوند، چراغ Fire روشن و ثابت بوده و بوق داخلی دستگاه قطع خواهد شد.

(۲) با فشار دادن دکمه START / STOP SOUNDER رله فایر فعال شده و آژیرها به صدا در می آیند.
عیب یابی :

هشدار : عیب یابی مرکز کنترل اعلان حریق بایستی توسط تعمیرکاران مجاز شرکت سنس انجام گیرد

نگهداری و بازدید سیستم اعلان حریق :

با توجه به استاندارد ۱-۱۹۶۸۴ باید به صورت دوره ای از سیستم های اعلان حریق بازدید انجام گیرد.

بازدید روزانه :

سیستم های اعلان حریق باید بصورت روزانه بازدید شوند تا نشانگرها و نمایشگر از لحاظ رخدادها بررسی گردند.

بازدید هفتگی :

- باید با توجه به دفترچه ی راهنما گزینه های تست و تست مهندسی انجام گیرد و آزمایشات مربوطه انجام گیرد تا از عملکرد پنل، سنسورها و نشانگرها اطمینان حاصل شود.
- شستی های اعلان حریق در ساعات کاری باید بررسی گردند، به این شکل که هر هفته در زمان مشخص انجام گیرد و به ساکنین اطلاع داده شود تا هرگونه ضعف در قابلیت شنیدن سیگنال هشدار را گزارش کنند، هر هفته یک شستی بصورت دوره ای تست گردد.
- مدت زمان هر یک از سیگنال های هشدار حریق که فعال شده است نباید در حالت عادی از یک دقیقه تجاوز کند.

بازدید ماهانه :

- در بازدیدهای ماهانه علاوه بر انجام تست های هفتگی باید با شبیه سازی قطع منبع تغذیه عادی، مولد اضطراری به مدت حداقل یک ساعت تحت بار کار کند، و عملکرد قطع برق اصلی و نشانگرهای مربوطه بررسی گردد، همچنین اتصالات باتری چک شود.

بازدید سه ماهه :

- در بازدیدهای سه ماهه علاوه بر تست های قبلی باید با بررسی دقیق دفترچه اطمینان حاصل شود که به هرگونه خطای ثبت شده توجه مناسب شده است.
- هشدارهای کاذب بررسی و اقدامات لازم انجام گیرد.
- عملکرد پنل باید بر اساس فعال کردن حداقل یک آشکارساز یا شستی اعلام حریق بر روی مدار بررسی شود.
- تمامی عملکردهای کمکی پنل بررسی شود.
- شبیه سازی خطا انجام گیرد و عملکرد پنل در مقابل خطا و برطرف شدن آن بررسی گردد.
- شبیه سازی فایر انجام گیرد و عملکرد پنل بررسی گردد.

بازدید سالانه :

- در بازدید سالانه باید تمام آشکارسازها از نظر ظاهری، آسیب دیدگی و عملکرد بررسی گردند.
- تمامی شستی ها بررسی شده، فعال گشته و عملکرد چک شود.
- تمام آشکارسازهای دودی، حرارتی و مالتی با ابزارات کمکی و با شبیه سازی فایر تست گردند تا از عملکرد نشانگر آشکارسازها و اعلام فایر در پنل اطمینان حاصل شود.
- هشدارهای حریق تصویری از لحاظ قابل رویت بودن و تمیز بودن عدسی ها بررسی گردند.
- هشدارهای حریق صوتی از لحاظ صدا و قابل تشخیص بودن توسط ساکنین، بررسی گردد.
- کابل ها و سیم بندی از لحاظ ظاهری بررسی گردد.
- ظرفیت منابع برق پشتیبان با توجه به دیتاشیت مربوطه بررسی گردد تا اطمینان حاصل شود برای ادامه ی سرویس مناسب می باشد یا خیر ، همچنین از لحاظ تاریخ تولید و انقضا باتری بررسی شود و در صورت لزوم تعویض گردد.

سرویس کردن دستگاه :

- بازدید و سرویس دستگاه های اعلان حریق نقش مهمی در عملکرد صحیح سیستم های اعلان حریق دارد، لذا توصیه می شود این کار توسط تکنسین های آموزش دیده و مورد تایید شرکت سنس انجام گیرد.



SENS
CONVENTIONAL
&
ADDRESSABLE
FIRE ALARM SYSTEMS



MC5

Fire Alarm Control Panel User Manual

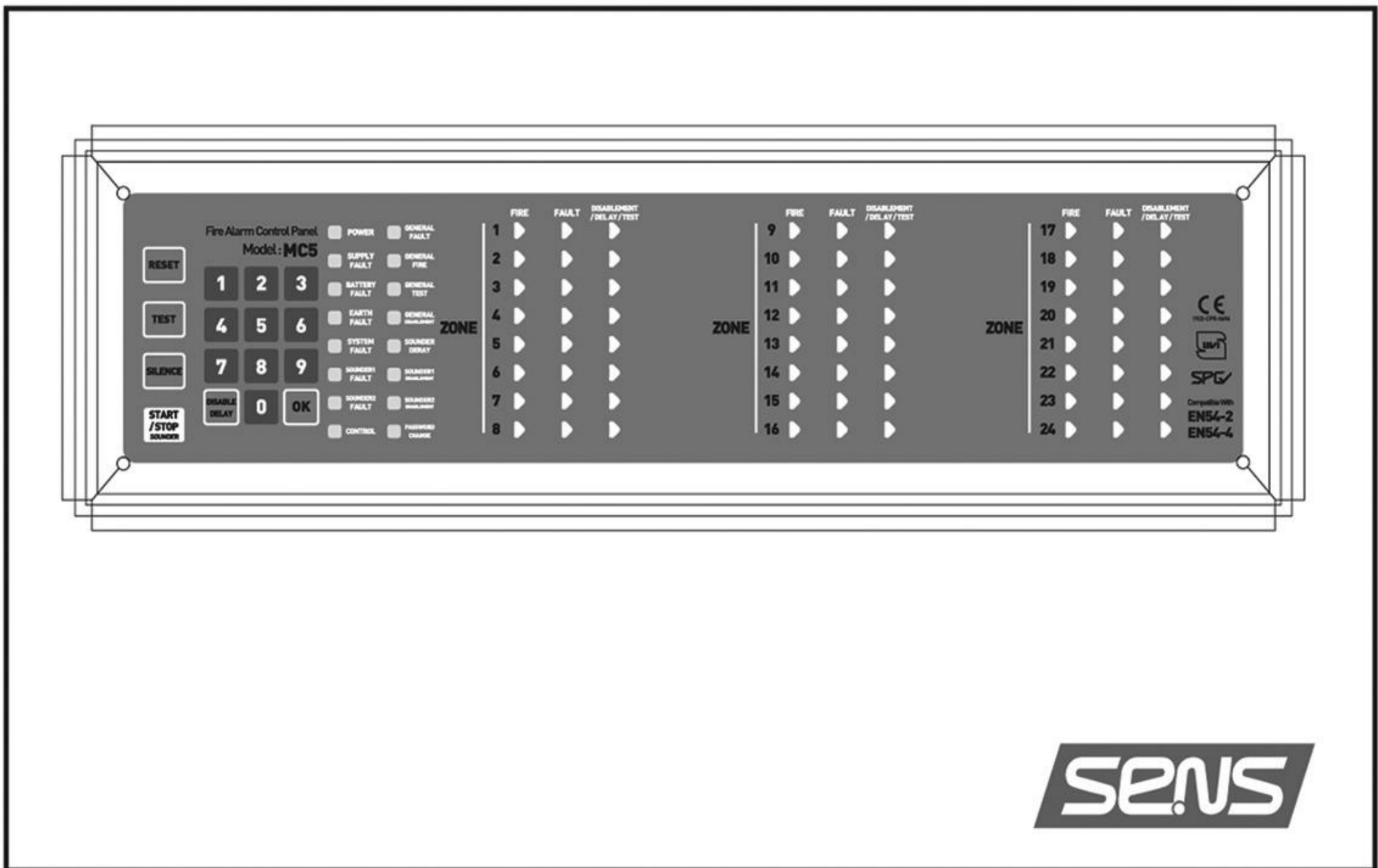

SENS
CONVENTIONAL
&
ADDRESSABLE
FIRE ALARM SYSTEMS